

FICHA TÉCNICA	Produto: Geberit HyTronic87 Torneiras electrónicas de parede
	Data: Abril 2009

Apresentação gráfica

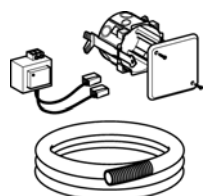

241.631.00.1

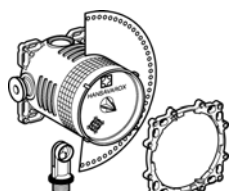

616.030.00.1

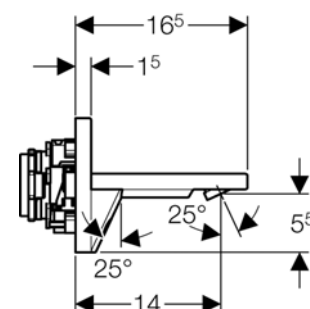
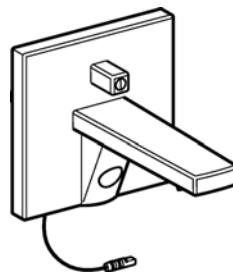
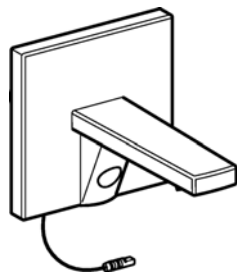
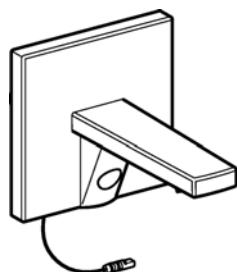
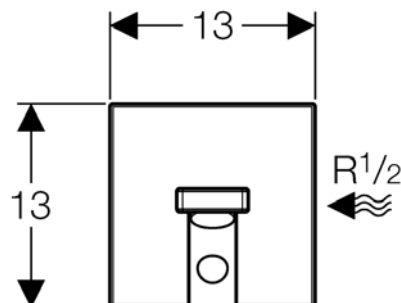

Especificação	Referências	Descrição do artigo
Identificação do Produto	116.107.21.1	Geberit HyTronic87 Torneira electrónica, 230V, sem misturadora.
	116.117.21.1	Geberit HyTronic87 Torneira electrónica, 230V, misturadora interna.
	116.127.21.1	Geberit HyTronic87 Torneira electrónica, 230V, misturadora exterior.
Definição e Aplicação	<p>Qualquer das referências atrás indicadas requer a instalação das referências 241.631.00.1 e 616.030.00.1.</p> <p>Trata-se de uma torneira de serviço, automática. Esta torneira é accionada por um dispositivo eléctrico de infra-vermelhos.</p> <p>Aplica-se em todos os tipos de paredes. Estas torneiras são especialmente utilizadas em instalações sanitárias públicas e semi-públicas devido às suas características higiénicas, economia de água, segurança, durabilidade e protecção a acções de vandalismo.</p>	

Constituição e Características

Ref^{as} **116.107.21.1, 116.117.21.1 e 116.127.21.1** – Geberit HyTronic87
Torneiras electrónica, por infra-vermelhos, com alimentação eléctrica de 230V / 50 Hz. Acabamento em cromado brilhante. Comprimento = **15 cm**

Constituição, de acordo com o modelo:

- Estrutura monobloco em zinco fundido;
- Sensor electrónico de infra-vermelhos em ABS;
- Duas bichas flexíveis (comprimento 34 cm) com rosca de 3/8”;
- Duas válvulas anti-retorno G3/8”;
- Dois filtros 3/8”;
- Regulador do jacto de água com limitador de caudal a 0,1 l/s;
- Perlator anti-vandalismo;
- Uma chave para desaperto do perlator;
- Uma chave para acesso ao interior da torneira.

Características de **funcionamento hidráulico**:

- Pressão da rede predial entre 1 a 8 bar;
- Fluxo > 0,1l/s
- Diferença de pressão entre AQ/AF máxima de 1,5 bar;
- Distância de activação: 1 – 33 cm;
- Regulação de fábrica = 20-22 cm
- Caudal de descarga a 3 bar é de 0,10 l/s;
- Temperatura ambiente 1 °C a 40 °C;
- Temperatura de serviço da água 1 °C a 30 °C;
- Temperatura máxima da água 90 °C; por períodos curtos
- Humidade atmosférica max.100% relativa.
- Programa ajustável de poupança de água
- Programa ajustável de intervalo de fluxo

Recomendações de instalação e manutenção

Instalação:

- O ponto de luz deve estar devidamente protegido do contacto com a água;
- Deve proceder-se à montagem da torneira com a superfície devidamente limpa e seca;
- Colocar a torneira na parede;
- Ligar as uniões flexíveis munidas com as válvulas anti-retorno e os respectivos filtros às válvulas de corte;
- Após efectuada a ligação eléctrica da torneira (por transformador) abrir as válvulas de corte;
- Retirar qualquer objecto que se encontre no lavatório;
- Retirar o autocolante branco da janela do infra-vermelho da torneira e aguardar 15 segundos sem colocar as mãos ou qualquer objecto em frente ao sensor (neste momento o sensor está a configurar o funcionamento da torneira);
- Após os 15 segundos a torneira está pronta a funcionar;
- Respeitar, escrupulosamente, todas as indicações presentes nas instruções de montagem que acompanham o produto.

Funcionamento:

- O sensor opera com 2 LEDs. Se pelo menos um dos LEDs for reflectido por um objecto (por exemplo a mão) o circuito electrónico provoca a abertura da válvula solenoide e a água corre.
 - **A** _ 1º LED infravermelho detecta até +10º acima.
 - **B** – 2º LED, infravermelho detecta até +10º acima
 - **C** – Distância de detecção = 1 – 33 cm
 - **D** – Mão de utilizador (quando detectada a água corre).
- Sob circunstâncias de operação fora do normal (lavatórios altamente reflectores) a torneira passa automaticamente do modo estático para o dinâmico.
- Nesta situação só os objectos em movimento (mãos) são detectados, activando a saída de água.
- Regulação da temperatura com misturadora interna.
- Para ajustar a temperatura com a misturadora interna (116.117.21.1) a unidade base deve ser removida e o parafuso rodado para a posição pretendida.

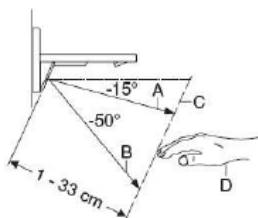

- **Ligação da água quente:**
 - A proporção da água quente na mistura da água pode ser aumentada de aprox. 85% para 95%. (dependendo da pressão da rede) para aplicações especiais, requerendo água muito quente (hospitais, indústria alimentar, etc.)
 - Quando a limitação da água quente for alterada existe o risco de queimaduras! Deve informar o utilizador final deste risco e evite a presença de crianças!

- **Corte da água:**
 - O parafuso de corte da água está localizado na parte anterior da torneira. Fica assim assegurado que o fluxo de água é interrompido sempre que o parafuso de corte for retirado da sua posição, não havendo assim necessidade de fechar a válvula de corte, sempre que se verifiquem trabalhos de reparação.

- **Programas:**
 1. **Presença:** O fluxo de água mantém-se enquanto as mãos (ou outro objecto) se mantiverem na zona de detecção.
 - Recomendado para **hotéis e escritórios**.
 2. **Economia de água:** O fluxo de água mantém-se enquanto as mãos (ou outro objecto) se mantiverem na zona de detecção, mas só até ao tempo programado A (ajustável de 3 a 180 segundos).
 - Recomendado para **escolas, edifícios públicos**
 3. **Temporizado:** O fluxo de água mantém-se durante o período A após remoção do objecto (ex. mãos, produtos alimentares) da zona de detecção. (o período A pode ser regulado entre 1 a 180 segundos)
 - Recomendado para indústria alimentar e unidades de saúde.
 4. **Limpeza:** a torneira fica inactiva durante 90 segundos. O lavatório e a torneira podem ser limpos sem que haja fluxo de água.
 - Recomendado para áreas de serviço, centros comerciais e unidades de práticas desportivas.

Manutenção:

- A **limpeza da torneira** deve ser efectuada com soluções aquosas, não abrasivas, de modo a evitar o envelhecimento precoce do dispositivo. Sempre que proceder a esta operação tape a janela do infra-vermelho, durante 5 segundos para que o sensor entre em pausa por 90 segundos, tempo necessário para efectuar qualquer limpeza sem desperdício de água, decorridos os 90 segundos, a torneira entra em serviço automaticamente;
- Deve proceder-se periodicamente à **limpeza dos filtros e do perlador**. A limpeza destes elementos deve ser efectuada apenas com água corrente.

**Outras
especificações**

Contactar os **serviços técnicos** da **Geberit Tecnologia Sanitária, S.A.**